

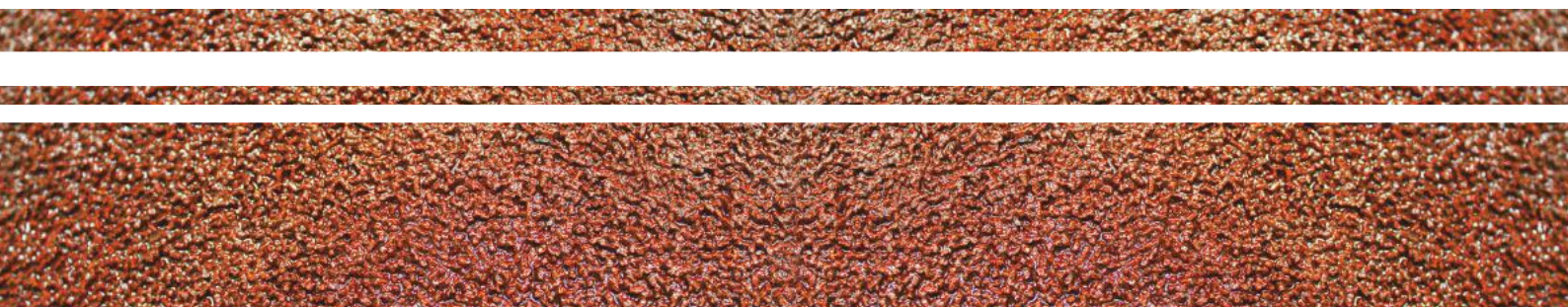

Абразивные круги.
Гибкие абразивы.





О компании

ABRAFLEX представляет специальную линейку инструмента для ручных шлифовальных машин, а также для стационарной обработки.

Вся линейка продуктов марки ABRAFLEX производится на ведущих европейских заводах абразивного инструмента с применением новейшего технологического оборудования, обеспечивающего создание продукции высшего качества.

Многолетний опыт работы нашей компании позволяет постоянно совершенствовать производство абразивного инструмента и выпускать продукты высокого качества по технологии сегодняшнего дня.

Программа инструмента ABRAFLEX сегодня представлена во многих городах России и для Вас работают региональные склады наших партнеров.

Для Вашего удобства функционирует оборудованный складской комплекс. Ежедневно с территории комплекса производятся отправки укомплектованных грузов по всей стране и для Вас всегда на связи персональный логистический менеджер.

Используя профессиональные продукты линейки ABRAFLEX, Вы уже сейчас получаете продукт высокого качества и реальную экономическую выгоду.



Год создания
компании - 1992г.



Штат сотрудников
65 человек



100% контроль
качества продукции



Инструмент для любой
производственной задачи



Персональный
клиентский менеджер



500 000 товарных
единиц на складе



Техническое сопровождение
и консультации



Оптимизация маршрутов
доставки груза



Специальные программы
премирования



Срок поставки
от 1 дня



Гибкая система
скидок



Партнерство
на эксклюзивных условиях

Отрезные и обдирочные круги

6



Отрезные и обдирочные круги по нержавеющей стали

9



Лепестковые тарельчатые круги

10



Лепестковые круги прямого профиля

16



Лепестковые круги с крепежным стержнем

17



Фибровые круги

18



Самозацепляемые шлифовальные круги

20



Шлифовальные листы и рулоны

23



Шлифовальные ленты

24



Шлифовальные ленты по паркету

26





Отрезные и обдирочные круги марки «Abraflex» поставляются в линейке диаметров от 115 до 450 мм и гарантируют Вам:

- высокую стойкость и экономичность инструмента;
- высокую режущую способность и качество обработки поверхности;
- надежность и безопасность в применении;
- стабильное высокое качество продукции.

Программа включает в себя:

- отрезные и обдирочные, армированные круги для ручного применения;
- отрезные круги для стационарных машин диаметром до 450 мм;
- лепестковые круги прямого профиля;
- лепестковые круги тарельчатые (торцевые)
- лепестковые круги с крепежным стержнем;
- самоцепаляемые шлифовальные круги;
- фибровые диски;
- шлифовальные рулоны и листы;
- бесконечные шлифовальные ленты.

В номенклатуре отрезных и шлифовальных кругов марки Abraflex вы сможете найти как универсальные круги для обработки любого металла, так и специальные круги для обработки нержавеющей стали. В программе Abraflex имеются специальные круги для работы по высокотвёрдым материалам и круги без содержания серы и галогенов применяемые в атомной промышленности.

Этикетка и описание

Стекловолокно

Металлическое кольцо

Абразивная смесь

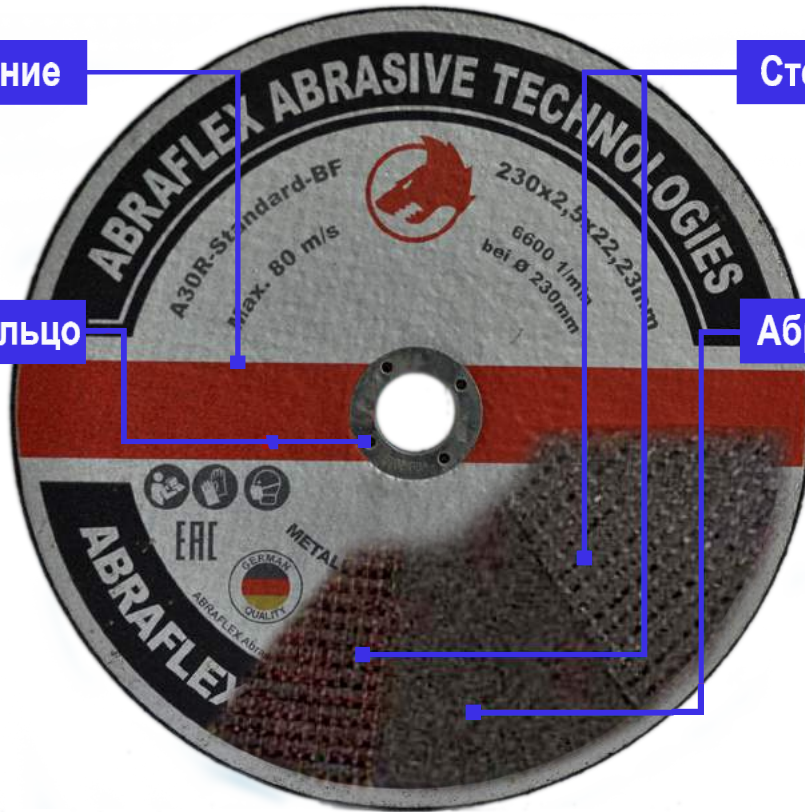

Линия продукта/Тип

Размер в мм

Максимально допустимое вращение

Максимально допустимое вращение

Знак соответствия регламенту Таможенного союза

Пиктограммы безопасности

Применение круга

Стандарт безопасности

EAN код

Номер в системе ISO



A30R Standard BF отрезные круги



Область применения

- Сталь
- Нержавеющая сталь

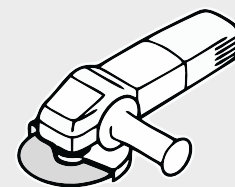

- Твердость - средняя
- Зерно - электрокорунд

Отрезные круги Abraflex отличаются высокой экономичностью, хорошими режущими способностями и широким диапазоном применения. Для ручных угловых шлифовальных машин мы предлагаем отрезные круги высокого качества, диаметром от 115 до 300 мм, а также круги диаметра более 300 мм, для стационарных машин. Кроме стандартных отрезных кругов нами изготавливаются также специальные круги для резки труб и железнодорожных рельсов.

Размеры в мм. (диаметр x ширина x отверстие)	Форма	Максимальная рабочая скорость	Кол-во штук в упаковке	Ед. изм.
115X1,0X22,23		80 м/с	100	шт.
115X1,2X22,23		80 м/с	100	шт.
115X1,6X22,23		80 м/с	100	шт.
115X2,5X22,23		80 м/с	100	шт.
125X1,0X22,23		80 м/с	25	шт.
125X1,2X22,23		80 м/с	25	шт.
125X1,6X22,23		80 м/с	25	шт.
125X2,5X22,23		80 м/с	25	шт.
150X1,6X22,23		80 м/с	25	шт.
150X2,5X22,23		80 м/с	25	шт.
180X1,6X22,23		80 м/с	25	шт.
180X2,5X22,23		80 м/с	25	шт.
230X1,6X22,23		80 м/с	25	шт.
230X1,8X22,23		80 м/с	25	шт.
230X2,5X22,23		80 м/с	25	шт.
300X3,0X32,00		80 м/с	25	шт.
355X3,5X25,40		80 м/с	25	шт.
355X3,5X20,0		80 м/с	25	шт.
400X4,0X32,00		80 м/с	25	шт.

*для обработки нержавеющей стали рекомендуется использование кругов диаметром от 115 до 230 и толщиной от 1,0 до 1,8

A24R Standard BF обдирочные круги



Область применения

- Сталь
- Твердость - средняя
- Зерно - электрокорунд

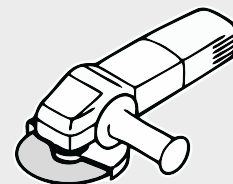

Обдирочные круги Abraflex отличаются высокой агрессивностью, хорошими режущими способностями и максимальной производительностью. Данные круги применяются в широком спектре обработки - плоском, торцевом шлифовании, для снятия заусенцев и грат, обработки сварных швов и работы по граням.

Размеры в мм. (диаметр x ширина x отверстие)	Форма	Максимальная рабочая скорость	Кол-во штук в упаковке	Ед. изм.
115X6,0X22,23		80 м/с	40	шт.
125X6,0X22,23		80 м/с	10	шт.
150X6,0X22,23		80 м/с	10	шт.
180X6,0X22,23		80 м/с	10	шт.
230X6,0X22,23		80 м/с	10	шт.

A30R INOX BF, A24R INOX BF отрезные и обдирочные круги



Область применения

- Нержавейка
- Сталь

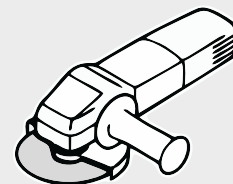

- Твердость - средняя
- Зерно - электрокорунд и циркониевый электрокорунд

Отрезные и обдирочные круги ABRAFLEX серии INOX имеют повышенную износостойкость и производительность за счет наличия циркониевого корунда. Данные круги предназначены для обработки различных материалов: сталь, нержавеющая сталь, высокопрочная и высоколегированная сталь.

A30R INOX BF

Размеры в мм. (диаметр x ширина x отверстие)	Форма	Максимальная рабочая скорость	Кол-во штук в упаковке	Ед.изм.
125X1,2X22,23		80 м/с	25	шт
125X2,5X22,23		80 м/с	25	шт
230X2,5X22,23		80 м/с	25	шт
230X3,0X22,23		80 м/с	25	шт

A24R INOX BF

Размеры в мм. (диаметр x ширина x отверстие)	Форма	Максимальная рабочая скорость	Кол-во штук в упаковке	Ед.изм.
125X6X22,23		80 м/с	10	шт
230X6X22,23		80 м/с	10	шт

Лепестковые тарельчатые круги

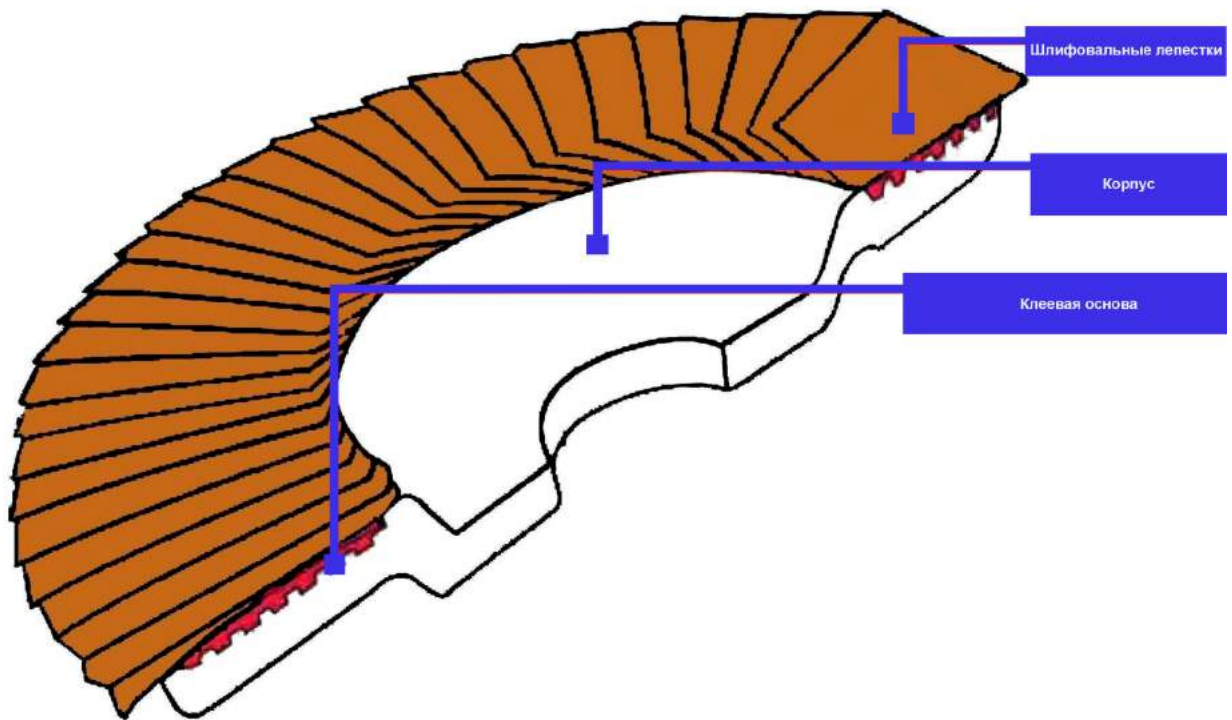

Электрокорунд нормальный
.универсальное применение – сталь, древесина, пластик, цветные металлы



Циркониевый корунд
.сталь, в том числе нержавеющая



Керамика
.сталь

Шлифовальные тарельчатые лепестковые круги Abraflex производятся в двух формах.

Прямые

.торцевое и плоское шлифование

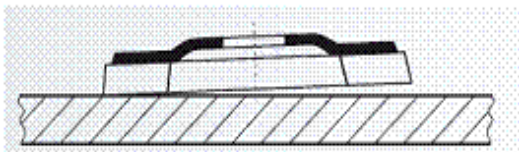

Конусные

.обработка кромок и сварных швов
.торцевое и плоское шлифование

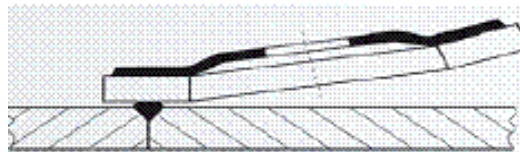

FLD-10, FLD-20 круги лепестковые тарельчатые



Область применения

- Сталь
 - Древесина
 - Цветные металлы
-
- Зерно - электрокорунд
 - Материал корпуса - стекловолокно

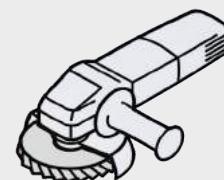

Лепестковые круги Abraflex используются для интенсивных шлифовальных работ по металлу и древесине, а также для финишной обработки. Специальная связка из синтетической смолы обеспечивает высокую стойкость и предотвращает выкрашивание зерен, а стекловолоконная основа и плоская форма круга обеспечивает долговечность и простоту в использовании.

FLD-10

Размеры в мм. (диаметр х отверстие)	Зернистость	Форма	Допустимое вращение	Кол-во штук в упаковке	Ед.изм.
115x22,23	36/40/60/80/120		13300 / мин	10	шт
125x22,23	36/40/60/80/120		12200 / мин	10	шт
150x22,23	36/40/60/80/120		10200 / мин	10	шт
180x22,23	36/40/60/80/120		8500 / мин	10	шт

FLD-20

Размеры в мм. (диаметр х отверстие)	Зернистость	Форма	Допустимое вращение	Кол-во штук в упаковке	Ед.изм.
115x22,23	36/40/60/80/120		13300 / мин	10	шт
125x22,23	36/40/60/80/120		12200 / мин	10	шт
150x22,23	36/40/60/80/120		10200 / мин	10	шт
180x22,23	36/40/60/80/120		8500 / мин	10	шт

FLD-11, FLD-21 круги лепестковые тарельчатые



Область применения

- Сталь
 - Древесина
 - Цветные металлы
-
- Зерно - электрокорунд
 - Материал корпуса - пластик

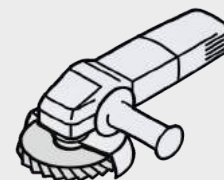

Лепестковые круги Abraflex используются для интенсивных шлифовальных работ по металлу и древесине, а также для финишной обработки. Специальная связка из синтетической смолы обеспечивает высокую стойкость и предотвращает выкрашивание зерен.

FLD-11

Размеры в мм. (диаметр отверстия)	Зернистость	Форма	Допустимое вращение	Кол-во штук в упаковке	Ед.изм.
115x22,23	36/40/60/80/120		13300 / мин	5	шт
125x22,23	36/40/60/80/120		12200 / мин	5	шт
150x22,23	36/40/60/80/120		10200 / мин	5	шт
180x22,23	36/40/60/80/120		8500 / мин	5	шт

FLD-21

Размеры в мм. (диаметр отверстия)	Зернистость	Форма	Допустимое вращение	Кол-во штук в упаковке	Ед.изм.
115x22,23	36/40/60/80/120		13300 / мин	5	шт
125x22,23	36/40/60/80/120		12200 / мин	5	шт
150x22,23	36/40/60/80/120		10200 / мин	5	шт
180x22,23	36/40/60/80/120		8500 / мин	5	шт

FLD-10, FLD-20 INOX круги лепестковые тарельчатые

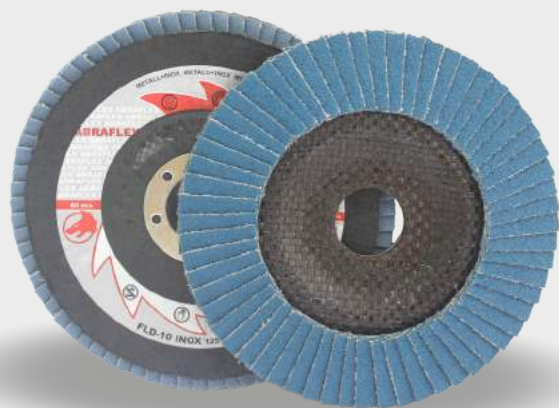

Область применения

- Нержавеющая сталь
- Высоколегированная сталь

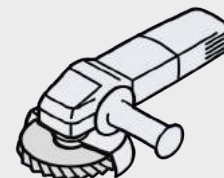

- Зерно - циркониевый электрокорунд
- Материал корпуса - стекловолокно

Лепестковые круги Abraflex используются для шлифовальных работ по нержавеющей и высоколегированной стали, а также для финишной обработки. Зерна из циркониевого электрокорунда и специальная связка обеспечивают высокую производительность и стойкость инструмента.

FLD-10 INOX

Размеры в мм. (диаметр x отверстие)	Зернистость	Форма	Допустимое вращение	Кол-во штук в упаковке	Ед.изм.
115x22,23	36/40/60/80/120		13300 / мин	10	шт
125x22,23	36/40/60/80/120		12200 / мин	10	шт
150x22,23	36/40/60/80/120		10200 / мин	10	шт
180x22,23	36/40/60/80/120		8500 / мин	10	шт

FLD-20 INOX

Размеры в мм. (диаметр x отверстие)	Зернистость	Форма	Допустимое вращение	Кол-во штук в упаковке	Ед.изм.
115x22,23	36/40/60/80/120		13300 / мин	10	шт
125x22,23	36/40/60/80/120		12200 / мин	10	шт
150x22,23	36/40/60/80/120		10200 / мин	10	шт
180x22,23	36/40/60/80/120		8500 / мин	10	шт

FLD-11, FLD-21 INOX круги лепестковые тарельчатые



Область применения

- Нержавеющая сталь
- Высоколегированная сталь

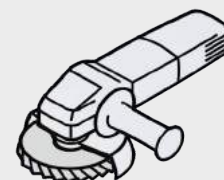

- Зерно - циркониевый электрокорунд
- Материал корпуса - пластик

Лепестковые круги Abraflex используются для интенсивных шлифовальных работ по металлу и древесине, а также для финишной обработки. Специальная связка из синтетической смолы обеспечивает высокую стойкость и предотвращает выкрашивание зерен.

FLD-11 INOX

Размеры в мм. (диаметр х отверстие)	Зернистость	Форма	Допустимое вращение	Кол-во штук в упаковке	Ед.изм.
115x22,23	36/40/60/80/120		13300 / мин	5	шт
125x22,23	36/40/60/80/120		12200 / мин	5	шт
150x22,23	36/40/60/80/120		10200 / мин	5	шт
180x22,23	36/40/60/80/120		8500 / мин	5	шт

FLD-21 INOX

Размеры в мм. (диаметр х отверстие)	Зернистость	Форма	Допустимое вращение	Кол-во штук в упаковке	Ед.изм.
115x22,23	36/40/60/80/120		13300 / мин	5	шт
125x22,23	36/40/60/80/120		12200 / мин	5	шт
150x22,23	36/40/60/80/120		10200 / мин	5	шт
180x22,23	36/40/60/80/120		8500 / мин	5	шт

FLDS-10, FLDS-20 круги лепестковые тарельчатые



Область применения

- Сталь
- Нержавеющая сталь
- Зерно - керамический корунд
- Материал корпуса - стекловолокно

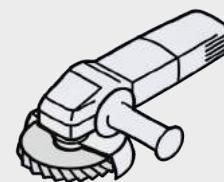

Лепестковые круги Abraflex используются для интенсивных шлифовальных работ по стали, в том числе нержавеющей, а также для финишной обработки. Керамическое зерно круга обеспечивает высокую стойкость и производительность.

FLDS-10

Размеры в мм. (диаметр х отверстие)	Зернистость	Форма	Допустимое вращение	Кол-во штук в упаковке	Ед.изм.
115x22,23	36/40/60/80/120		13300 / мин	10	шт
125x22,23	36/40/60/80/120		12200 / мин	10	шт
150x22,23	36/40/60/80/120		10200 / мин	10	шт
180x22,23	36/40/60/80/120		8500 / мин	10	шт

FLDS-20

Размеры в мм. (диаметр х отверстие)	Зернистость	Форма	Допустимое вращение	Кол-во штук в упаковке	Ед.изм.
115x22,23	36/40/60/80/120		13300 / мин	10	шт
125x22,23	36/40/60/80/120		12200 / мин	10	шт
150x22,23	36/40/60/80/120		10200 / мин	10	шт
180x22,23	36/40/60/80/120		8500 / мин	10	шт

FWWB круги лепестковые прямого профиля



Область применения

- Древесина
- Сталь
- Зерно - электрокорунд

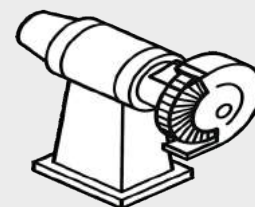

Лепестковые круги с прямыми лепестками Abraflex используются для тонкой обработки поверхности. Лепестки устроены так, что подгоняются под контуры обрабатываемого материала, что обеспечивает лучшую обработку и высокое качество работы.

Размеры в мм. (диаметр x ширина x отверстие)	Зернистость	Допустимое вращение	Кол-во штук в упаковке	ед.изм.
100x30x20	40-320	9500 /мин	5	шт
100x50x20	40-320	9500 /мин	3	шт
140x25x20	40-320	6800 /мин	3	шт
140x30x20	40-320	6800 /мин	3	шт
140x50x20	40-320	6800 /мин	3	шт
165x25x40	40-320	5800/ мин	5	шт
165x30x40	40-320	5800/ мин	5	шт
165x50x40	40-320	5800/ мин	3	шт
200x25x50	40-320	4800 /мин	5	шт
200x30x50	40-320	4800 /мин	3	шт
200x50x50	40-320	4800 /мин	3	шт
250x25x50	40-320	3800 /мин	2	шт
250x30x50	40-320	3800 /мин	2	шт
250x50x50	40-320	3800 /мин	1	шт
300x30x50	40-320	3200 /мин	1	шт
300x50x50	40-320	3200 /мин	1	шт
350x30x80	40-320	2700 /мин	1	шт
350x50x80	40-320	2700 /мин	1	шт

FWOS круги лепестковые с крепежным стержнем



Область применения

- Древесина
- Металл
- Зерно - электрокорунд

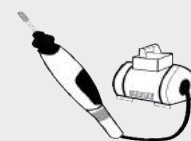
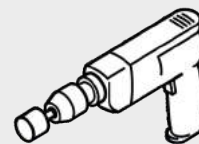

Лепестковые круги с крепежным стержнем Abraflex используются для обработки фасонных элементов, внутренних поверхностей, узких и труднодоступных мест и для радиусного шлифования. Специально разработанные веерные лепестки позволяют качественно и быстро производить обработку.

Размеры в мм. (диаметр x высота x стержень)	Зернистость	Допустимое вращение	Кол-во штук в упаковке	Ед.изм.
30x5x3	40-320	25500 /мин	10	шт
30x5x6	40-320	25500 /мин	10	шт
30x10x3	40-320	25500 /мин	10	шт
30x10x6	40-320	25500 /мин	10	шт
30x15x6	40-320	25500 /мин	10	шт
40x10x6	40-320	19100/ мин	10	шт
40x15x6	40-320	19100/ мин	10	шт
40x20x6	40-320	19100/ мин	10	шт
50x10x6	40-320	15300 /мин	10	шт
50x15x6	40-320	15300 /мин	10	шт
50x20x6	40-320	15300 /мин	10	шт
50x30x6	40-320	15300 /мин	10	шт
60x15x6	40-320	12700 /мин	10	шт
60x20x6	40-320	12700 /мин	10	шт
60x30x6	40-320	12700 /мин	10	шт
60x40x6	40-320	12700 /мин	10	шт
60x50x6	40-320	12700 /мин	10	шт
80x15x6	40-320	9600 /мин	10	шт
80x20x6	40-320	9600 /мин	10	шт
80x30x6	40-320	9600 /мин	10	шт
80x40x6	40-320	9600 /мин	10	шт
80x50x6	40-320	9600 /мин	10	шт

FD фибровые круги



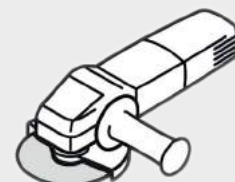

Область применения

- Сталь
- Цветные металлы



- Зерно - электрокорунд
- Насыпка - закрытая

Фибровые круги Abraflex зарекомендовали себя как высококачественный инструмент с широкой областью применения. Данные круги применяются для обработки: конструкционной легированной и нелегированной стали, конструкционной стали с высокой прочностью, инструментальной стали, литейной стали, латуни и прочих цветных металлов.

Размеры в мм. (диаметр х отверстие)	Форма отверстия*	Зернистость	Кол-во штук в упаковке (опт/розница)	Ед.изм.
115X22		16/24/30/36/40/50/ 60/80/100/120/150/ 180/220/240/320	25/5	шт
125X22		16/24/30/36/40/50/ 60/80/100/120/150/ 180/220/240/320	25/5	шт
150X22		24/36/40/60/80/120	25/5	шт
180X22		16/24/30/36/40/50/ 60/80/100/120/150/ 180/220/240/320	25/5	шт
230X22		16/24/36/40/60/80	25/5	шт

* под заказ возможно изготовление кругов с круглым посадочным отверстием

FD-INOX фибровые круги



Область применения

- Сталь
- Нержавеющая сталь

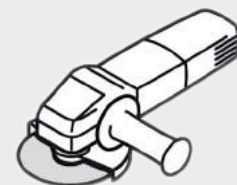

- Зерно - циркониевый электрокорунд
- Насыпка - закрытая

Фибровые круги Abraflex INOX широко используются для обработки нержавеющей и высоколегированной конструкционной стали.

Размеры в мм. (диаметр x отверстие)	Форма отверстия*	Зернистость	Кол-во штук в упаковке (опт/розница)	Ед.изм.
115X22		24/30/36/40/50/60/ 80/100/120	25/5	шт
125X22		24/36/40/50/60/80/ 100/120	25/5	шт
180X22		24/36/40/50/60/80/ 100/120	25/5	шт

* под заказ возможно изготовление кругов с круглым посадочным отверстием

VAD самозацепляемые шлифовальные круги без отверстий
VAD 6 самозацепляемые шлифовальные круги с 6 отверстиями
VAD 8 самозацепляемые шлифовальные круги с 8 отверстиями



Область применения

- Древесина
- Сталь
- Зерно - электрокорунд
- Насыпка - закрытая
- Основа - бумага

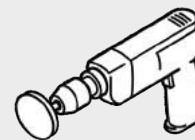

Самозацепляемые круги Abraflex серии VAD используются для создания равномерной шероховатости и равномерного рисунка на обрабатываемой поверхности. Круги отличаются своей производительностью, которая достигается за счет полузакрытой структуры. Двойной слой связующей смолы повышает экономичность использования круга.

Размеры в мм. (диаметр)	Зернистость	Кол-во отверстий	Кол-во штук в упаковке (опт/розница)	Ед.изм.
115	24-600		50/5	шт
115	24-600		50/5	шт
115	24-600		50/5	шт
125	24-600		50/5	шт
125	24-600		50/5	шт
125	24-600		50/5	шт
150	24-600		50/5	шт
150	24-600		50/5	шт
150	24-600		50/5	шт
180	24-600		50/5	шт
180	24-600		50/5	шт
180	24-600		50/5	шт

* возможно изготовление форм:

VAD-M самозацепляемые шлифовальные круги без отверстий
VAD 6-M самозацепляемые шлифовальные круги с 6 отверстиями
VAD 8-M самозацепляемые шлифовальные круги с 8 отверстиями



Область применения

- Сталь
- Зерно - электрокорунд
- Насыпка - закрытая
- Основа - бумага

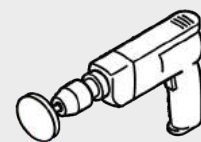

Самозацепляемые круги Abraflex серии VAD-M используются для создания равномерной шероховатости и равномерного рисунка на обрабатываемой поверхности. Специально разработанные структура и связка позволяют применить данный круг на шлифовании металлов с получением высоких технико-экономических показателей.

Размеры в мм. (диаметр)	Зернистость	Кол-во отверстий	Кол-во штук в упаковке (опт/розница)	Ед.изм.
115	40-400		50/5	шт
115	40-400		50/5	шт
115	40-400		50/5	шт
125	40-400		50/5	шт
125	40-400		50/5	шт
125	40-400		50/5	шт
150	40-400		50/5	шт
150	40-400		50/5	шт
150	40-400		50/5	шт
180	40-400		50/5	шт
180	40-400		50/5	шт
180	40-400		50/5	шт

* возможно изготовление форм:

VAD-P самозацепляемые шлифовальные круги без отверстий
VAD 6-P самозацепляемые шлифовальные круги с 6 отверстиями
VAD 8-P самозацепляемые шлифовальные круги с 8 отверстиями



Область применения

- Сталь
- Нержавеющая сталь

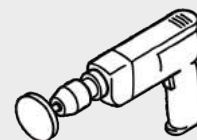

- Зерно - высококачественный электрокорунд
- Насыпка - закрытая
- Основа - поликоттон



Самозацепляемые круги Abraflex серии VAD-P используются для создания равномерной шероховатости и равномерного рисунка на обрабатываемой поверхности. Благодаря своей прочной полиэфировой основе и циркониевому электрокорунду в составе круги показывают высочайшие результаты при обработке кислотостойких и нержавеющей сталей.

Размеры в мм. (диаметр)	Зернистость	Кол-во отверстий	Кол-во штук в упаковке (опт/розница)	Ед.изм.
115	40-400		50/5	шт
115	40-400		50/5	шт
115	40-400		50/5	шт
125	40-400		50/5	шт
125	40-400		50/5	шт
125	40-400		50/5	шт
150	40-400		50/5	шт
150	40-400		50/5	шт
150	40-400		50/5	шт
180	40-400		50/5	шт
180	40-400		50/5	шт
180	40-400		50/5	шт

* возможно изготовление форм:

Шлифовальные листы и рулоны



Область применения

- Дерево, ЛК покрытия
- Пластик, стекло
- Металл
- Шпатлевка

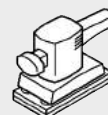

Зерно

- Белый электрокорунд
- Нормальный электрокорунд
- Карбид кремния



В программе Abraflex широко представлены шлифовальные листы и шлифовальные рулоны на бумажной основе для шлифовки и зачистки различных материалов: металл, дерево, пластик, лакокрасочные покрытия и прочее. Размеры листов и рулонов могут быть выполнены в соответствии Вашему запросу. Высокая долговечность данного инструмента и приемлемая цена обеспечат Вам максимальный экономический эффект.

Обозначение материала	Зерно	Основа	Применение	Зернистость
CP60	карбид кремния	бумага G	дерево	P60-P120
CP50	карбид кремния	бумага E/F	дерево, ЛК покрытия, пластик, стекло	P150-P400
CP52 Finish	карбид кремния	бумага E	дерево, ЛК покрытия, пластик	P400, P500
WP30	белый электрокорунд	бумага E/F	дерево, металл, пластик, шпатлевка	P100-P400
AP60	нормальный электрокорунд	бумага E/F	дерево	P100-P240

Шлифовальные ленты

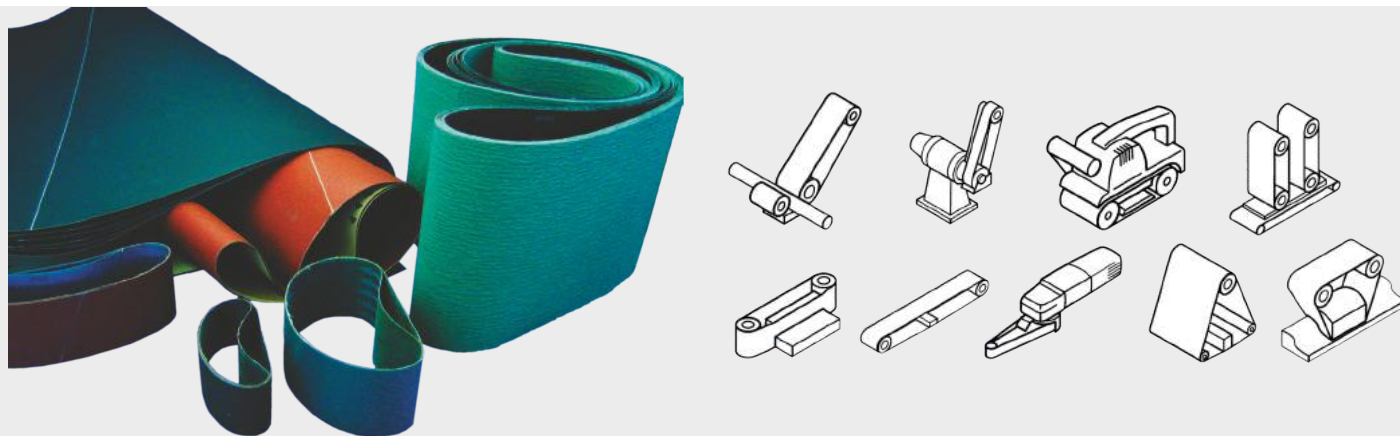

В программе бесконечных шлифовальных лент Abraflex Вы найдете материалы для калибрования, шлифования и полирования, а также сможете подобрать оптимальное решение для обработки различных материалов и добиться максимального экономического эффекта.

Обозначение материала	Вес	Основа	Зерно	Описание
AL20	X	полиэстр	электрокорунд	Обработка легированной и нелегированной стали, а также нержавеющей и жаропрочных сплавов на основе хрома и никеля.
AL21	Y	полиэстр	электрокорунд	Обработка легированной и нелегированной стали, а также нержавеющей и жаропрочных сплавов на основе хрома и никеля. Новая система нанесения
CL20	Y	полиэстр	карбид кремния	Обработка легированной и нелегированной стали, нержавеющей стали, стекла, композитных материалов
AL31	X	ткань	электрокорунд	Обработка легированной и нелегированной стали, древесины, цветных металлов. Гибкая основа позволяет обрабатывать сложные профили
SL20	Y	полиэстр	керамика	Обработка легированной и нелегированной стали. Улучшенные самозатачивающиеся характеристики обеспечивают высокие величины съема и длительный срок службы инструмента
KC21	X	ткань	побка + SiC	Обработка легированной и нелегированной стали, стекла, композитных материалов, камня, керамических покрытий. Отлично подходит для поверхностей, требующих тонкого полирования.
KC20	X	ткань	побка без зерна	Обработка легированной и нелегированной стали, стекла, композитных материалов, камня, керамических покрытий. Великолепен при тонком полировании.
KL23	Y	полиэстр	побка + SiC	Окончательная обработка сталей, стекла. Технология точно структурированных и подобранных по размерам пробки и зерна (SiC-карбид кремния) обеспечивает равномерную структуру поверхности детали и более длительный срок службы ленты.
ZL20	X	полиэстр	цирконий	Обработка легированной и нелегированной стали
ZL21	Y	полиэстр	цирконий	Для шлифовки металла и древесных материалов
AC20	X	ткань	электрокорунд	Для шлифовки металла. Открытая структура уменьшает накопление материала между зёрнами.
AC21	F	ткань	электрокорунд	Для шлифовки металла. Гибкая основа позволяет обрабатывать сложные профили..
AC23	J	ткань	электрокорунд	Для шлифовки металла. Гибкая основа позволяет обрабатывать сложные профили..
CL60	Z	полиэстр	карбид кремния	Специальный продукт для деревообработки. Закрытая насыпка и антистатическая технология обеспечивает долгий срок службы.
CK60	S	комбинация	карбид кремния	Для шлифовки древесных материалов.

Шлифовальные ленты

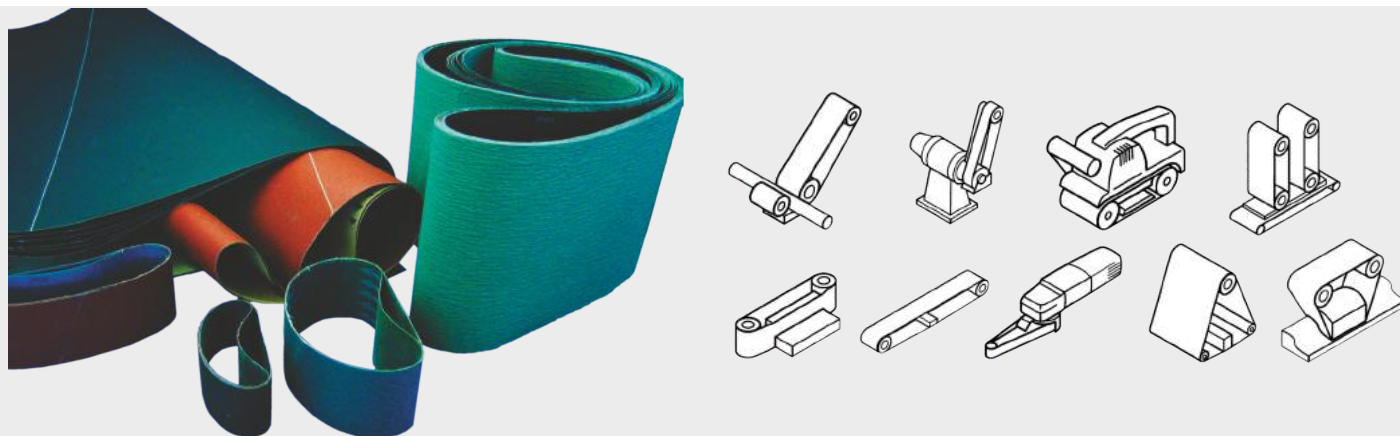

Шлифовальные ленты Abraflex применяются для обработки следующих материалов: углеродистая сталь, легированная сталь, нержавеющая и кислотостойкая сталь, древесные материалы, пластик, стекло и прочее.

No Grit	P20	P24	P36	P40	P50	P60	P80	P100	P120	P150	P180	P240	P320	P400	P500	P600	P800	P1000	P1100	P1200
						●	●		●		●	●	●	●		●				
							●		●		●	●	●	●		●	●			
												●	●	●		●	●	●		●
			●	●	●	●	●	●	●	●	●	●								
	●	●	●	●	●	●	●	●	●											
													●	●		●	●			●
●																				
●									●				●		●				●	
		●	●	●	●	●	●													
	●	●	●																	
									●		●									
									●		●	●	●	●		●	●			●
							●		●		●	●	●	●						
			●	●	●	●	●	●	●	●	●									
			●	●	●	●	●	●	●											

Шлифовальные ленты для паркета

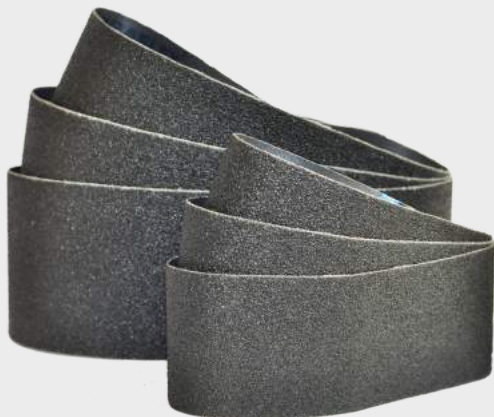

Область применения

- Паркетная доска
- Дровесина
- Зерно - карбид кремния

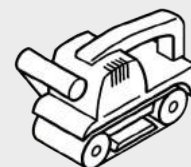

Основа:

- полиэстр (CL60)
- комбинация (СК60)

В программе Abraflex представлены бесконечные шлифовальные ленты для предварительной обработки паркета.

Данный продукт за счет прочной основы и высококачественного зерна отличается высокой стойкостью и производительностью.

Наша компания может предложить Вам поставки любых типоразмеров лент по Вашему запросу.

Обозначение	Зернистость по FEPA	(ширина x длина) *	Кол-во штук в упаковке (опт/розница)
CL60 13x457	36/40/50/60/80/100/120/150/180	13x457	10/3
CL60 75x457	36/40/50/60/80/100/120/150/180	75x457	10/3
CL60 75x533	36/40/50/60/80/100/120/150/180	75x533	10/3
CL60 76x533	36/40/50/60/80/100/120/150/180	76x533	10/3
CL60 100x610	36/40/50/60/80/100/120/150/180	100x610	10/3
CL60 200x750	36/40/50/60/80/100/120/150/180	200x750	10/3

Обозначение	Зернистость по FEPA	(ширина x длина) *	Кол-во штук в упаковке (опт/розница)
СК60 13x457	36/40/50/60/80/100/120	13x457	10/3
СК60 75x457	36/40/50/60/80/100/120	75x457	10/3
СК60 75x533	36/40/50/60/80/100/120	75x533	10/3
СК60 76x533	36/40/50/60/80/100/120	76x533	10/3
СК60 100x610	36/40/50/60/80/100/120	100x610	10/3
СК60 200x750	36/40/50/60/80/100/120	200x750	10/3

*другие размеры по запросу

